

Minirack

YAMAHA Ténéré 700

ab Baujahr 2019 / from date of manufacture 2019

Artikel Nr.: / Item-no.:

6604564 01 01 schwarz/black



DE INHALT
GB CONTENT

1x 700009031 Minirack
1x 700010462 Rohradapter links
1x 700010463 Rohradapter rechts
1x 700010467 Schraubensatz:
2x Zylinderschraube ISK M6x60
2x Zylinderschraube ISK M8x45
4x Senkschraube M6x20
4x Selbstsichernde Mutter M6
4x U-Scheiben Ø6,4
2x Karosseriescheibe Ø6,4xØ18
1x Logo Hepco & Becker Ø30mm
4x Verschlussstopfen 8mm
2x Aludistanz Ø18xØ7x30

1x 700009031 Minirack
1x 700010462 Tube adapter left
1x 700010463 Tube adapter right
1x 700010467 Screw kit:
2x Allen screw M6x60
2x Allen screw M8x45
4x Countersunk screw M6x20
4x Self lock nut M6
4x Washer Ø6,4
2x Body washer Ø6,4xØ18
1x Emblem Hepco & Becker Ø30mm
4x Plastic plugs 8mm
2x Alu spacer Ø18xØ7x30



DE BENÖTIGTE WERKZEUGE
GB TOOLS REQUIRED

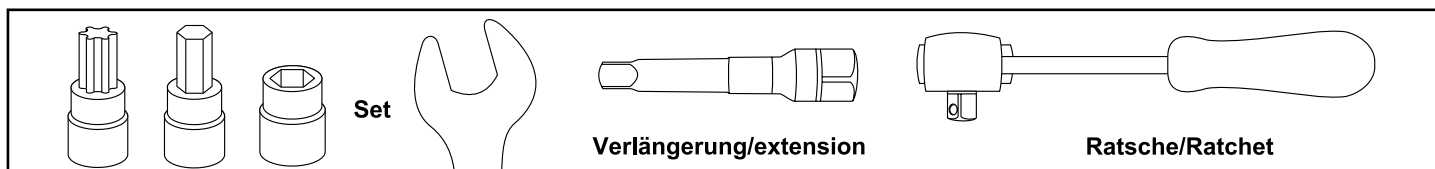

100919

DE WICHTIG
GB IMPORTANT

Die Voraussetzung für die Montage ist natürlich eine gewisse technische Erfahrung. Wenn Sie sich nicht sicher sind, wie man eine bestimmte Arbeit ausführt, sollten Sie diese Ihrer Fachwerkstatt überlassen.
Ziehen sie alle zugänglichen Schrauben zuerst nur locker an. Nachdem alles montiert ist, werden die Schrauben dann auf das entsprechende Anzugsmoment festgezogen. Dadurch wird sichergestellt, dass das Produkt spannungsfrei angebaut ist. Anzugsmomente beachten! Nach der Montage alle Verschraubungen auf festen Sitz kontrollieren!

Of course, the assembly requires a certain technical experience. If you are not sure how to execute a determined action, you should ask your local distributor to do it. First, tighten all screws only loosely. After mounting all parts, the screws should be tightened to the torque specified. This guarantees, that the product is mounted without tension. Observe the tightening torques of the manufacturer! Control all screw connections after the assembling for tightness!

DE VORBEREITUNG
GB PREPARING

Rechts und links die hinteren Pins sowie die beiden hinteren Schrauben der Kennzeichenhalterung unter dem Heck entfernen, Teile und Schrauben entfallen.
Dismantle the rear pins right and left and the two rear screws of the license plate holder under the rear, parts and screws are omitted.

DE MONTAGEANLEITUNG
GB MOUNTING INSTRUCTIONS

Montage der Rohradapter rechts/links vorne:
Die Montage erfolgt in den nun freien Gewindebohrungen mit den Zylinderschrauben M8x45.

Fastening of the tube adapters right/left front:
On the free thread with allen screw M8x45.

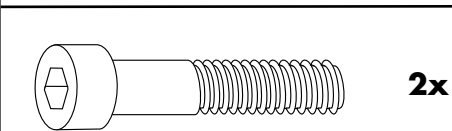

1

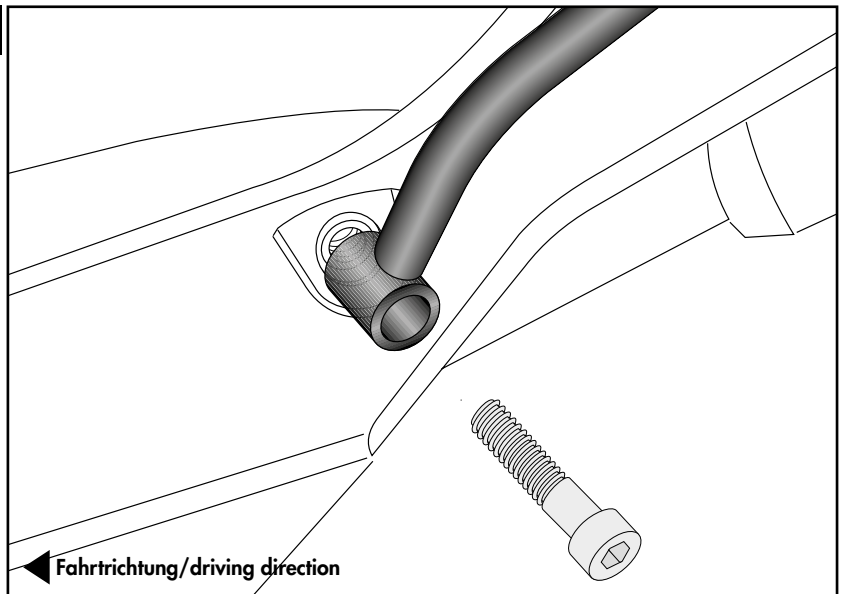

Montage der Rohradapter rechts/links hinten:
Die Montage erfolgt in den nun freien Gewindebohrungen mit den Zylinderschrauben M6x60 sowie Karosseriescheiben Ø6,4xØ18. Zwischen Lasche und Rahmen die Aludistanzen Ø18xØ7x30 fügen.

Fastening of the tube adapters right/left rear:
On the free thread with allen screw M6x60 and body washer Ø6,4xØ18. Between lug and frame add the alu spacer Ø18xØ7x30.

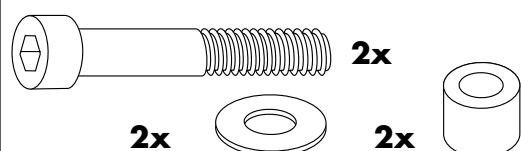

2

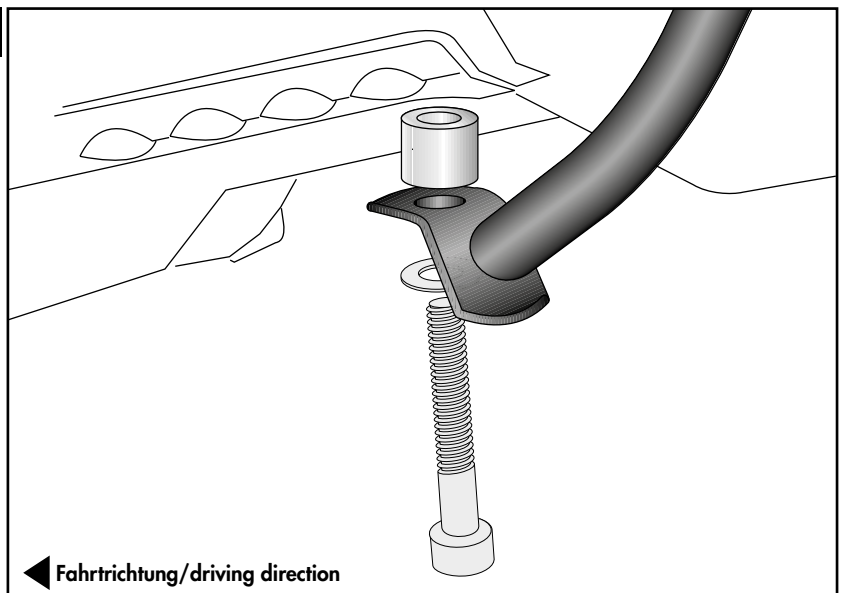

Montage der Alupalette:

Auf den zuvor montierten Rohradaptern mit den Senkkopfschrauben M6x20.
Von unten mit den selbstsichernden Muttern M6 sowie U-Scheiben Ø6,4 verschrauben.
Nun alle Teile festziehen und Logo einkleben.
Die nicht benutzten Bohrungen mit den Verschlussstopfen Ø8mm verschließen.

Fastening of the alu palette:

On the tube adapters with countersunk head screws M6x20. Secure it with self lock nuts M6 and washers Ø6,4.
Now, screw on all bolts and nuts and stick the logo into the cutout. Seal up the 4 holes not in use with the plastic plugs Ø8mm.

3

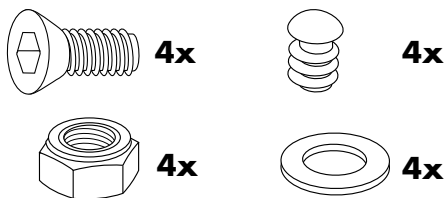
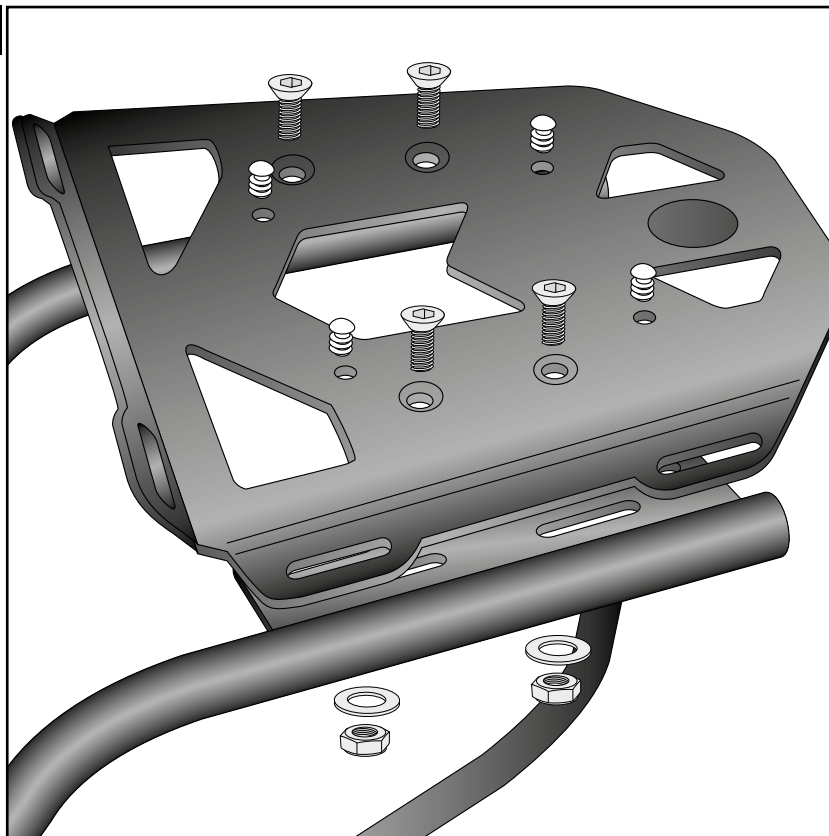

DE ACHTUNG
GB CAUTION

**Nach der Montage alle Verschraubungen auf festen Sitz kontrollieren ! Abgebaute Teile wieder montieren.
Bitte beachten Sie unsere beigefügten Serviceinformationen.
Control all screw connections after the assembling for tightness! Reassemble the dismantled parts.
Please notice our enclosed service information.**

HINWEIS: An den zusätzlichen freien Bohrungen im Minirack kann unsere Sportrack Hecktasche (Artikel-Nr. 640806 - Hecktaschenhalter inkl.) oder unser Daypack (Artikel-Nr. 640803 - Hecktaschenhalter optional erhältlich) sicher befestigt werden.

NOTE: Our Sportrack rear bag (item no.640806 - lock it rear bag holder included) or our Daypack (Item no. 640803 - lock it rear bag holder not included) can be securely fastened at the additional free holes in the Minirack.

Als weiteres Zubehör lieferbar:/ Also available:

6514564 00 22 00 40 Cutout Koffer/Träger Set silber/ Cutout Side case/carrier Set silver
6514564 00 22 01 40 Cutout Koffer/Träger Set schwarz/ Cutout Side case/carrier Set black
6534564 00 01 Kofferträger festverschraubt/Side carrier firmly bolted
5014564 00 01 Motorschutzbügel/Engine guard
5024564 00 01 Tankschutzbügel/Tank guard
42124564 00 01 Griffschutz/Handle guard
731106 00 00 LED Flooter
42114564 00 91 Seitenständerplatte/Side stand enlargement

Weiteres Zubehör auf unsere Homepage. More accessories: see our homepage.



Hepco & Becker GmbH
An der Steinmauer 6
D-66955 Pirmasens
Germany

Tel.: +49 (0)6331 - 1453 - 100
Fax: +49 (0)6331 - 1453 - 120
eMail: vertrieb@hepco-becker.de
www.hepco-becker.de